

SKF HK 4516参数

主要尺寸	F_w	45	mm	-
	D	52	mm	-
	C	16	mm	-
基本额定载荷	C	20500	N	动载荷
	C_0	43000	N	静载荷
疲劳载荷极限	P_u	5100	N	-
额定转速	参考转速	5600	r/min	-
	极限转速	6300	r/min	-
重量	重量	46	g	-
型号	型号	HK 4516	-	-

SKF HK 4516图片

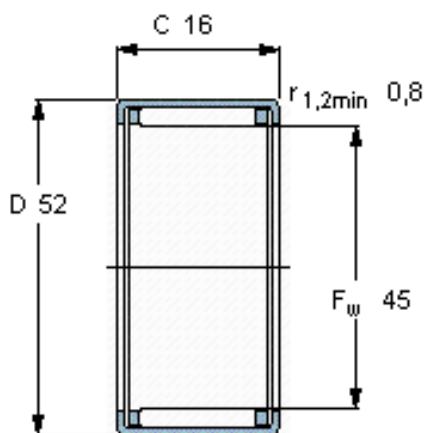

适宜的附件

IR内圈 IR 40x45x17
LR内圈 LR 40x45x16.5
G密封件 G 45x52x4
SD密封件： SD 45x52x4

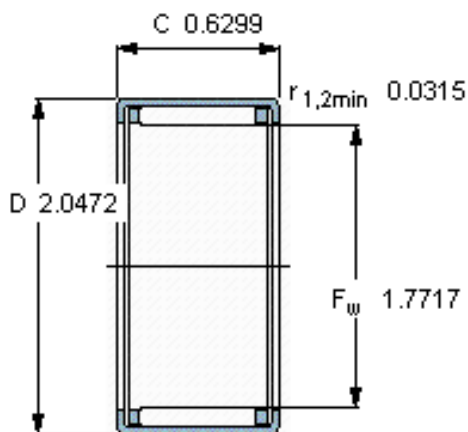

适宜的附件

IR内圈 IR 40x45x17
LR内圈 LR 40x45x16.5
G密封件 G 45x52x4
SD密封件： SD 45x52x4