

### SKF HK 2816参数

主要尺寸	$F_w$	28	mm	-
	D	35	mm	-
	C	16	mm	-
基本额定载荷	C	15700	N	动载荷
	$C_0$	26500	N	静载荷
疲劳载荷极限	$P_u$	3150	N	-
额定转速	参考转速	9000	r/min	-
	极限转速	9500	r/min	-
重量	重量	29	g	-
型号	型号	HK 2816	-	-

### SKF HK 2816图片

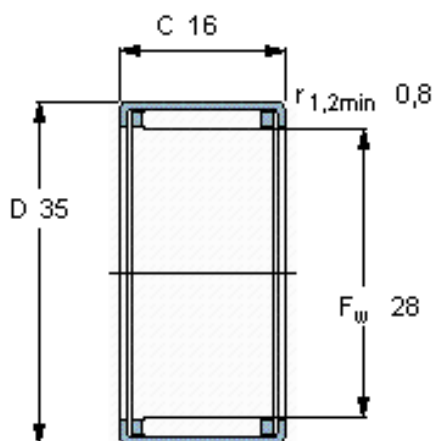

#### 适宜的附件

IR内圈

LR内圈

G密封件

SD密封件：

IR 22x28x17

-

G 28x35x4

SD 28x35x4

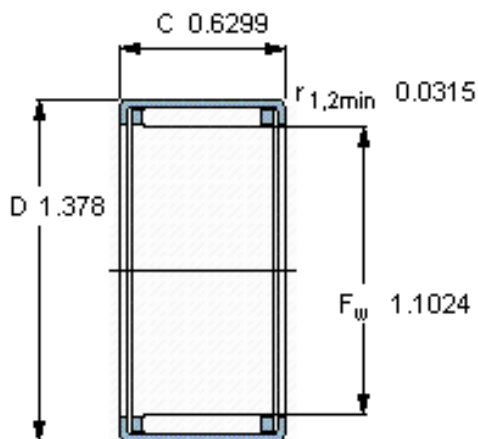

#### 适宜的附件

IR内圈

LR内圈

G密封件

SD密封件：

IR 22x28x17

-

G 28x35x4

SD 28x35x4