

### SKF HK 4518 RS参数

主要尺寸	$F_w$	45	mm	-
	D	52	mm	-
	C	18	mm	-
基本额定载荷	C	20500	N	动载荷
	$C_0$	43000	N	静载荷
疲劳载荷极限	$P_u$	5100	N	-
额定转速	参考转速	5600	r/min	-
	极限转速	4000	r/min	-
重量	重量	50	g	-
型号	型号	HK 4518 RS	-	-

### SKF HK 4518 RS图片

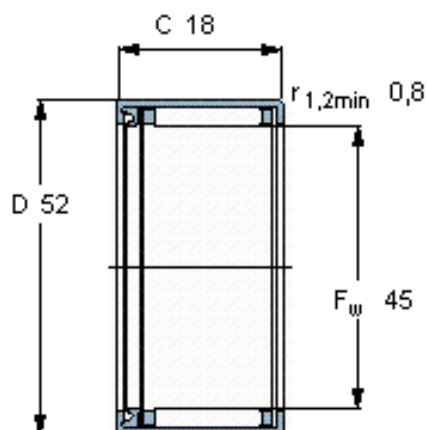

#### 适宜的附件

IR内圈 IR 40x45x20.5  
LR内圈 LR 40x45x20.5  
G密封件 -  
SD密封件：

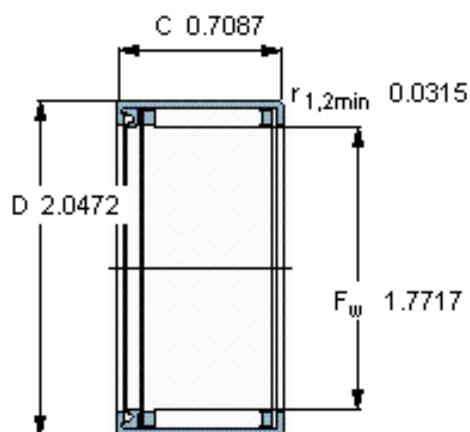

#### 适宜的附件

IR内圈 IR 40x45x20.5  
LR内圈 LR 40x45x20.5  
G密封件 -  
SD密封件：