

### SKF HK 3512参数

主要尺寸	$F_w$	35	mm	-
	D	42	mm	-
	C	12	mm	-
基本额定载荷	C	12500	N	动载荷
	$C_0$	21600	N	静载荷
疲劳载荷极限	$P_u$	2450	N	-
额定转速	参考转速	7000	r/min	-
	极限转速	8000	r/min	-
重量	重量	27	g	-
型号	型号	HK 3512	-	-

### SKF HK 3512图片

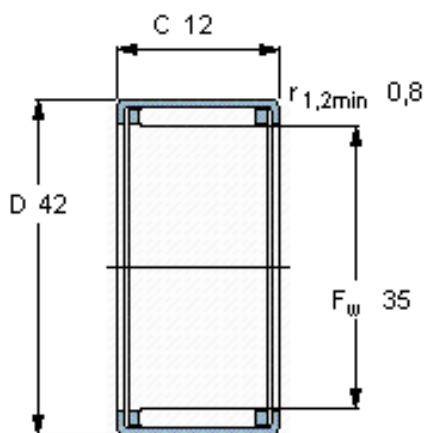

#### 适宜的附件

IR内圈 -  
LR内圈 LR 30x35x12.5  
G密封件 G 35x42x4  
SD密封件： SD 35x42x4

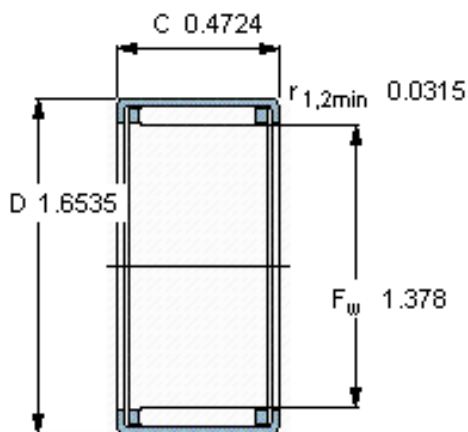

#### 适宜的附件

IR内圈 -  
LR内圈 LR 30x35x12.5  
G密封件 G 35x42x4  
SD密封件： SD 35x42x4