

SKF HK 5025参数

主要尺寸	F_w	50	mm	-
	D	58	mm	-
	C	25	mm	-
基本额定载荷	C	36900	N	动载荷
	C_0	85000	N	静载荷
疲劳载荷极限	P_u	10600	N	-
额定转速	参考转速	5000	r/min	-
	极限转速	5600	r/min	-
重量	重量	90	g	-
型号	型号	HK 5025	-	-

SKF HK 5025图片

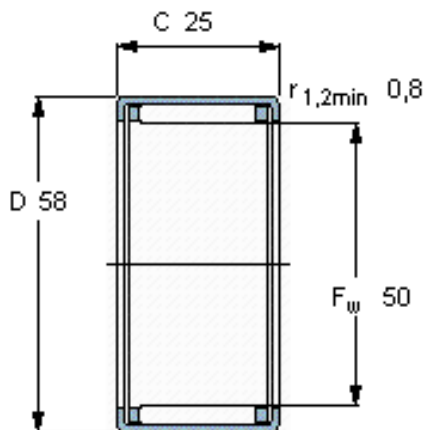

适宜的附件

IR内圈 IR 45x50x25.5
LR内圈 LR 45x50x25.5
G密封件 G 50x58x4
SD密封件： SD 50x58x4

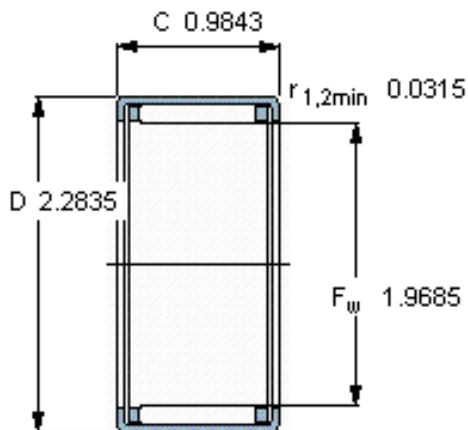

适宜的附件

IR内圈 IR 45x50x25.5
LR内圈 LR 45x50x25.5
G密封件 G 50x58x4
SD密封件： SD 50x58x4