

SKF SCF 80 ES参数

主要尺寸	d	80	mm	-
	最大	182.5	mm	-
	B	55	mm	-
	最大	62	mm	-
	h_2	141	mm	-
倾斜角	倾斜角	6	度	-
基本额定载荷	C	400000	N	动载荷
	C_0	750000	N	静载荷
重量	重量	15000	g	-
型号	型号	SCF 80 ES	-	-

SKF SCF 80 ES图片

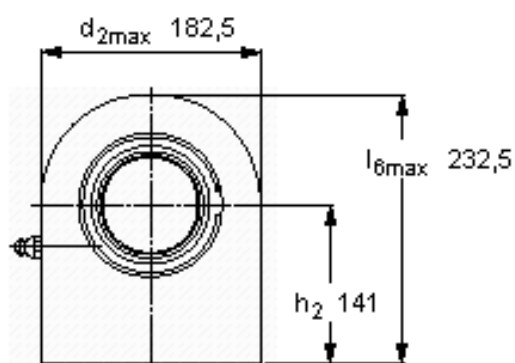
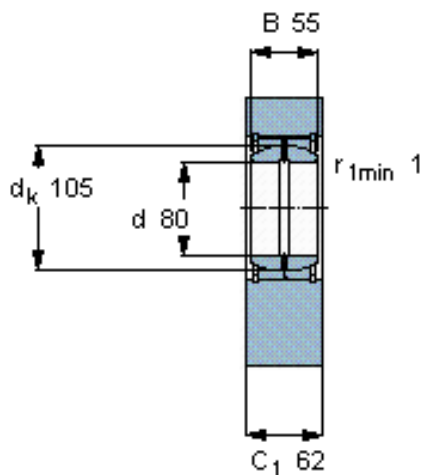

公差
 h_2 js13

特定负荷系数
K 100

材料常数
 K_M 330

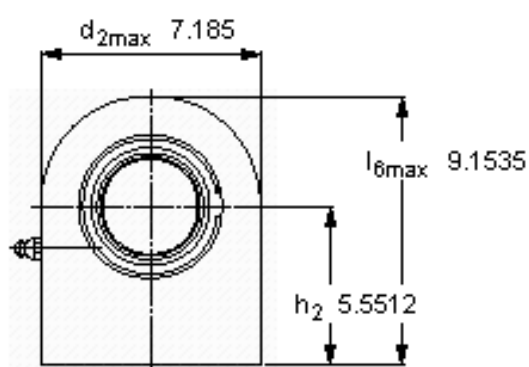
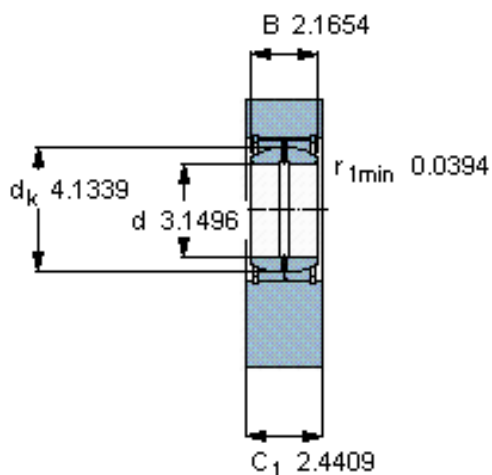

公差
 h_2 js13

特定负荷系数
K 100

材料常数
 K_M 330