

SKF HM 31/850参数

螺纹尺寸	螺纹尺寸	850	mm	-
主要尺寸	d_3	1060	mm	-
	B	118	mm	-
	G	Tr 850x7	-	-
	重量	重量	234000	g
型号	无锁定夹的锁定螺母	HM 31/850	-	-
	适当的锁定垫圈	MS 31/850	-	-
	appropriate_spanner	-	-	-

SKF HM 31/850图片

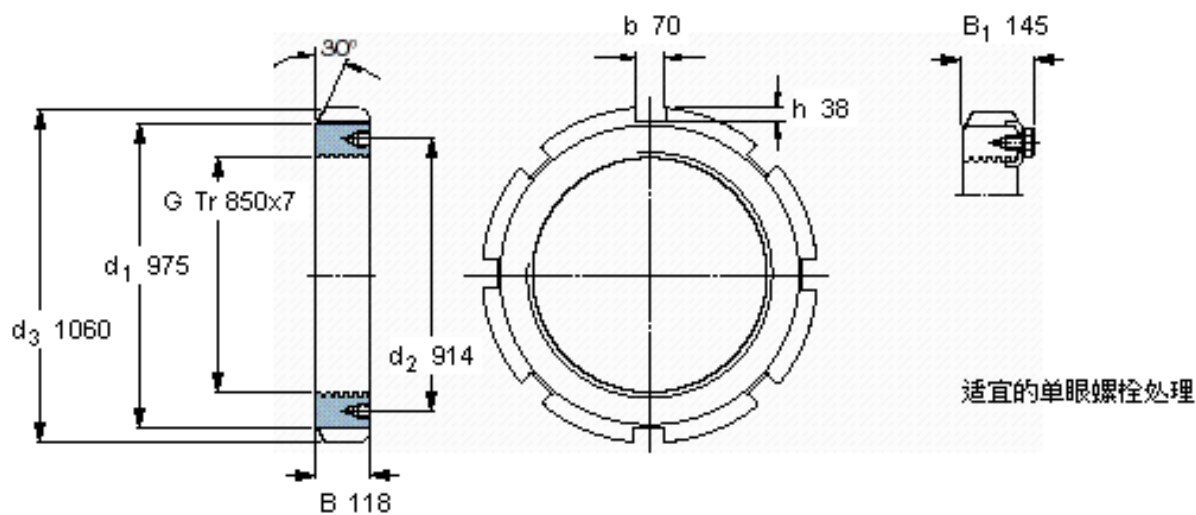

M 20

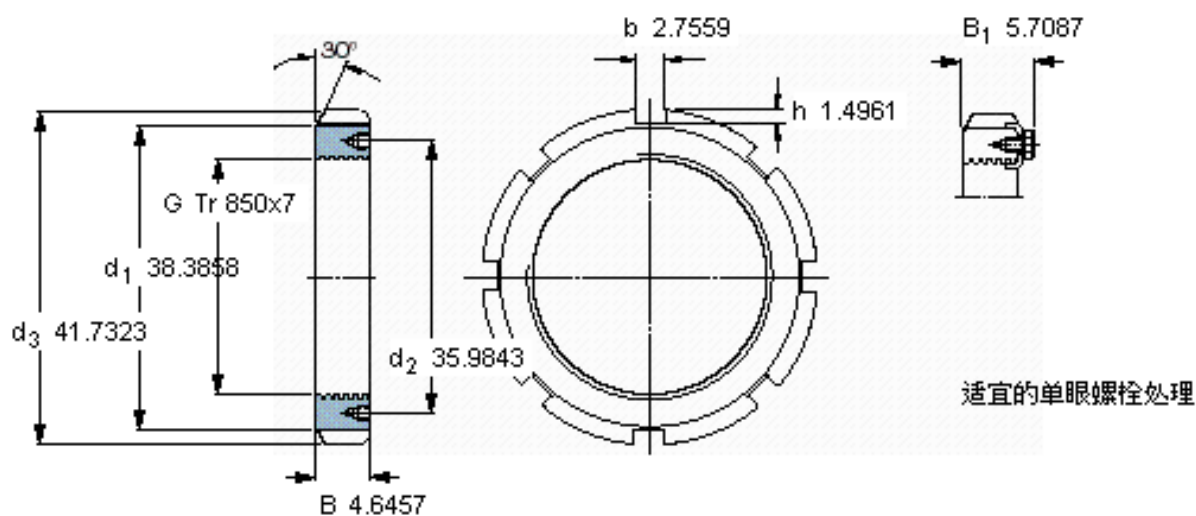

M 20