

### SKF HK 0509参数

主要尺寸	$F_w$	5	mm	-
	D	9	mm	-
	C	9	mm	-
基本额定载荷	C	2380	N	动载荷
	$C_0$	2080	N	静载荷
疲劳载荷极限	$P_u$	220	N	-
额定转速	参考转速	22000	r/min	-
	极限转速	24000	r/min	-
重量	重量	2	g	-
型号	型号	HK 0509	-	-

### SKF HK 0509图片

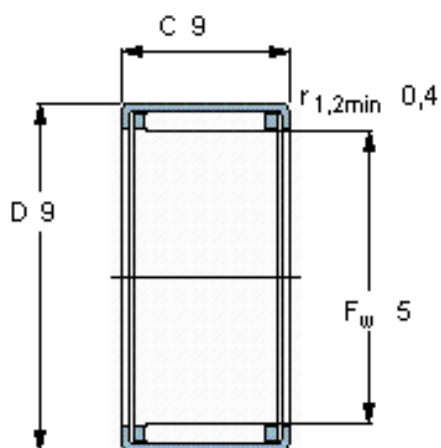

#### 适宜的附件

IR内圈 -  
LR内圈 -  
G密封件 G 5x9x2 S  
SD密封件 -

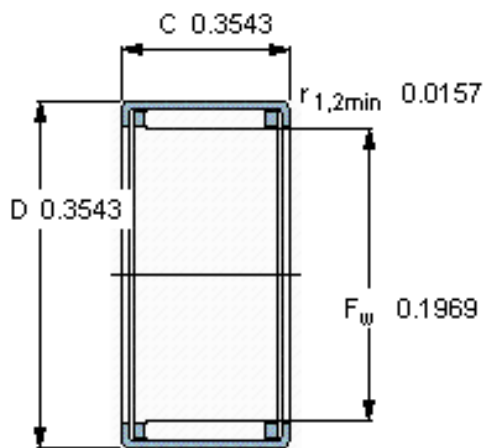

#### 适宜的附件

IR内圈 -  
LR内圈 -  
G密封件 G 5x9x2 S  
SD密封件 -