

SKF HK 4018 RS参数

主要尺寸	F_w	40	mm	-
	D	47	mm	-
	C	18	mm	-
基本额定载荷	C	19000	N	动载荷
	C_0	39000	N	静载荷
疲劳载荷极限	P_u	4550	N	-
额定转速	参考转速	6300	r/min	-
	极限转速	4500	r/min	-
重量	重量	45	g	-
型号	型号	HK 4018 RS	-	-

SKF HK 4018 RS图片

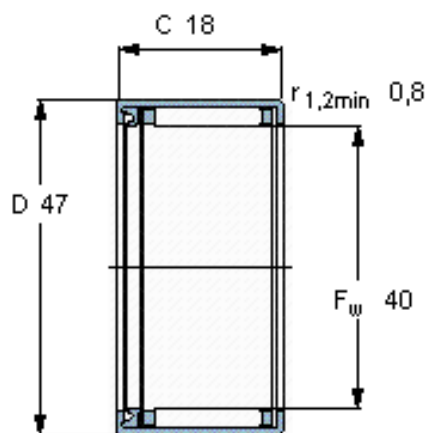

适宜的附件

IR内圈 IR 35x40x20.5
LR内圈 LR 35x40x20.5
G密封件 -
SD密封件：

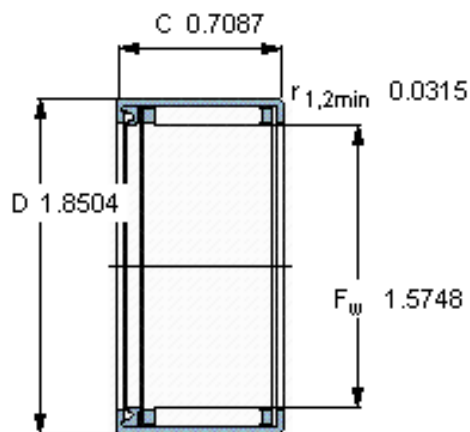

适宜的附件

IR内圈 IR 35x40x20.5
LR内圈 LR 35x40x20.5
G密封件 -
SD密封件：