

SKF HK 2016. 2RS参数

主要尺寸	F_w	20	mm	-
	D	26	mm	-
	C	16	mm	-
基本额定载荷	C	8420	N	动载荷
	C_0	12500	N	静载荷
疲劳载荷极限	P_u	1400	N	-
额定转速	参考转速	-	r/min	-
	极限转速	8000	r/min	-
重量	重量	18	g	-
型号	型号	HK 2016. 2RS	-	-

SKF HK 2016. 2RS图片

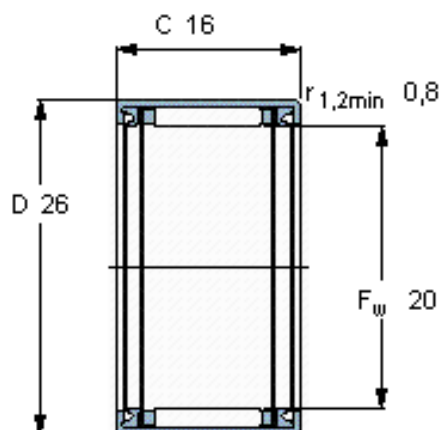

适宜的附件

IR内圈 IR 17x20x16.5
LR内圈 LR 17x20x16.5
G密封件 -
SD密封件：

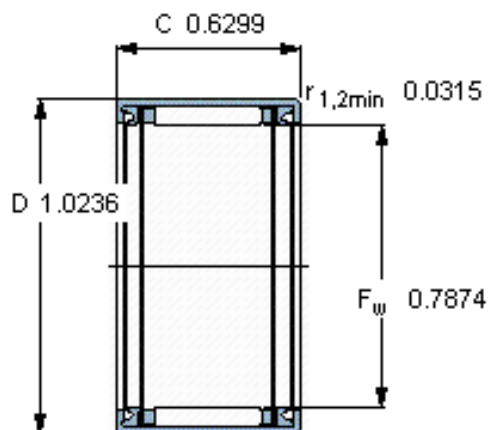

适宜的附件

IR内圈 IR 17x20x16.5
LR内圈 LR 17x20x16.5
G密封件 -
SD密封件：