

SKF OKC 200参数

轴直径	d_a	200	mm	-
主要尺寸	D	330	mm	-
	A	525	mm	-
	A_1	500	mm	-
	A_2	215	mm	-
	A_3	15	mm	-
	A_4	30	mm	-
	Δ	0.31	mm	-
	CG	251	mm	-
重量	重量	215000	g	-
质量惯性矩	质量惯性矩	3.8	kgm^2	-
扭矩	扭矩	208	kNm	-
型号	最大	OKC 200	-	-

SKF OKC 200图片

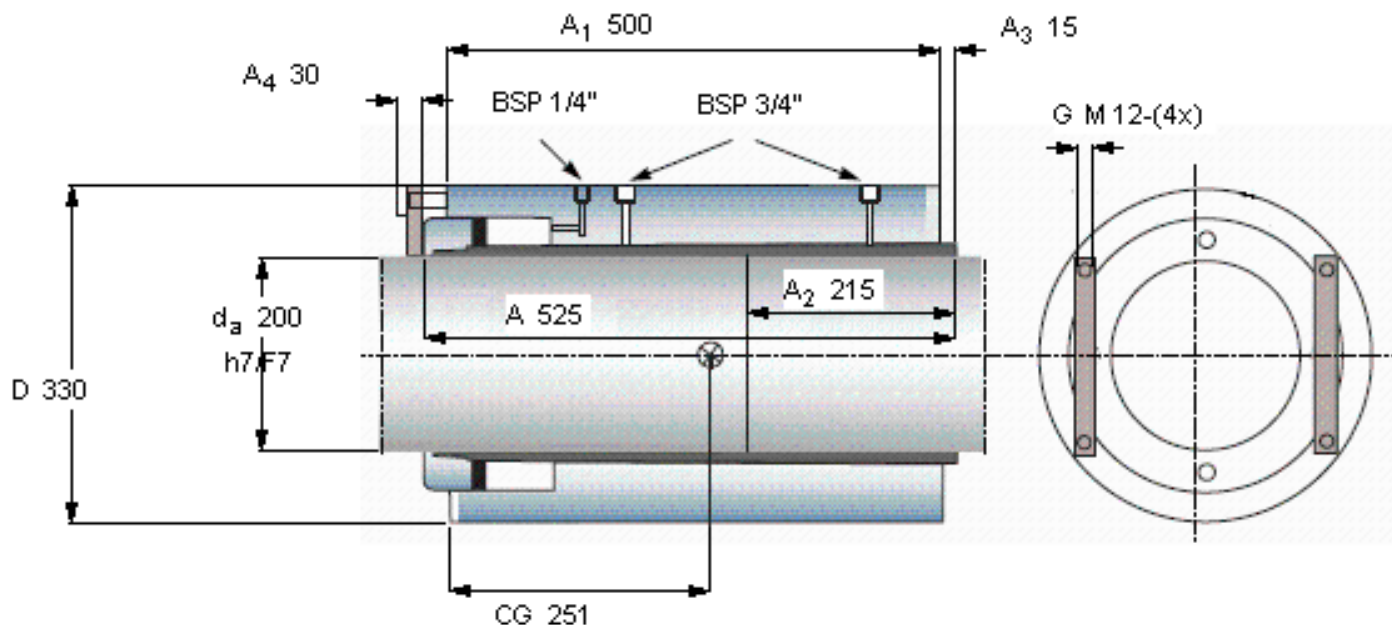

例如，中间直径的轴联轴器为指定的 OKC 148

在满足 Δ 要求的情况下， A_3 的值可能或大或小，取决于如何利用联轴器座的公差和联轴器孔
也请参阅“安装与拆卸”章节

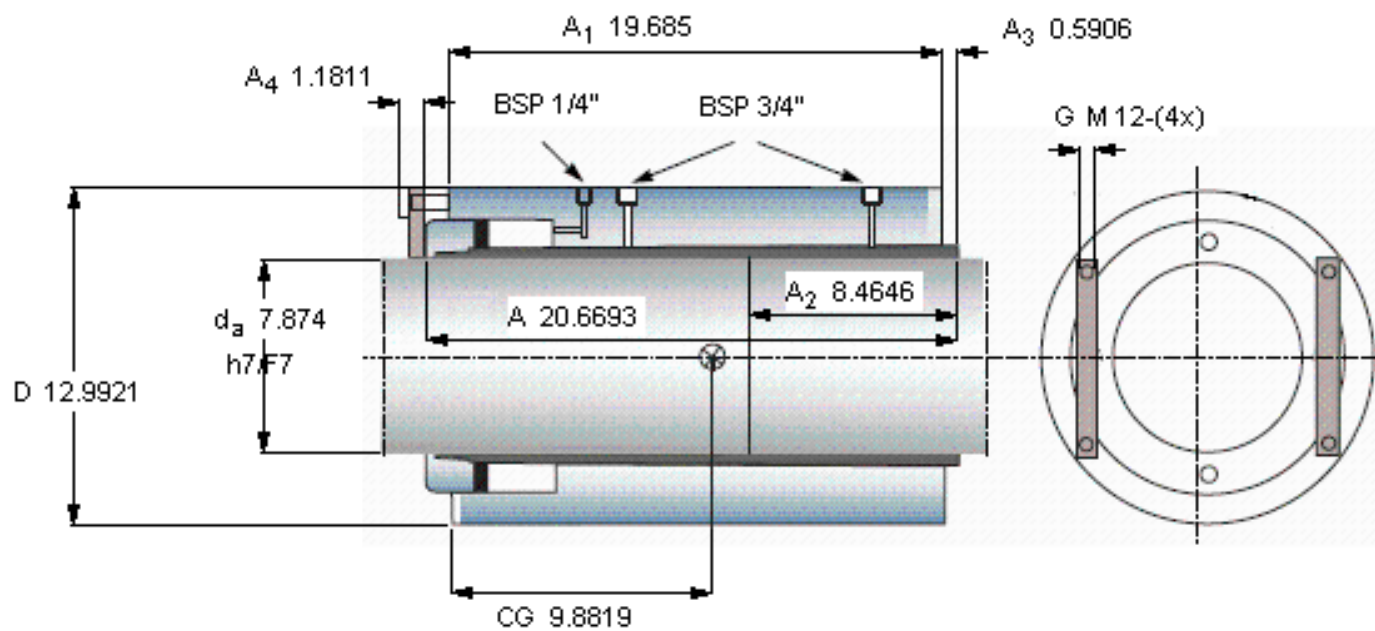

例如，中间直径的轴联轴器为指定的 OKC 148

在满足 Δ 要求的情况下， A_3 的值可能或大或小，取决于如何利用联轴器座的公差和联轴器孔

也请参阅“安装与拆卸”章节